





**85 Z**

-  Profondeur fouille **3.63 m**
-  Force de cavage **5710 kgf**
-  Portée maxi **6.93 m**
-  Poids du matériel **8.30 t**



## CARACTÉRISTIQUES

Constructeur	JCB
Modèle	85 Z
Moteur	JCB BY KOHLER TIER4F
Puissance	64 CV
Carburant	GNR
Capacité du réservoir	115 L
Cabine	Oui
Dimensions (L x l x h)	5.83 x 2.30 x 2.71 m
Type de godet	Retro 450 700 curage 1200 mm
Pente maximum	30°

## + PRODUITS

- 4<sup>ème</sup> ligne hydraulique pour accessoires type pince de tri ou de démolition.
- Le puissant moteur TIER4F des performances élevées avec une consommation de carburant réduite.

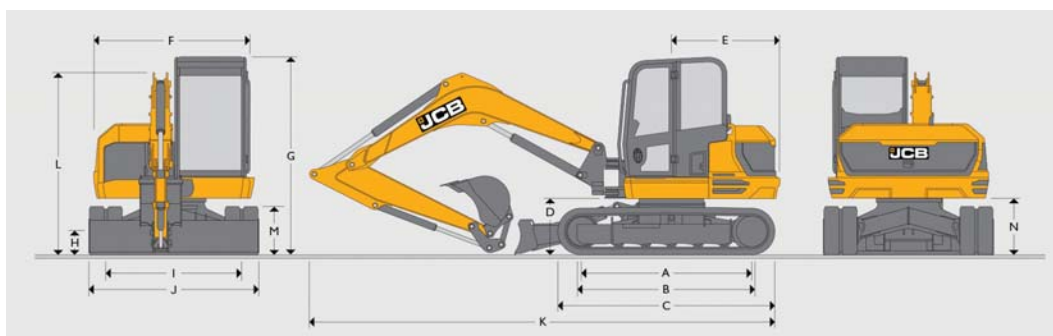

unité : mm

Document non contractuel

85 Z

ABAQUES

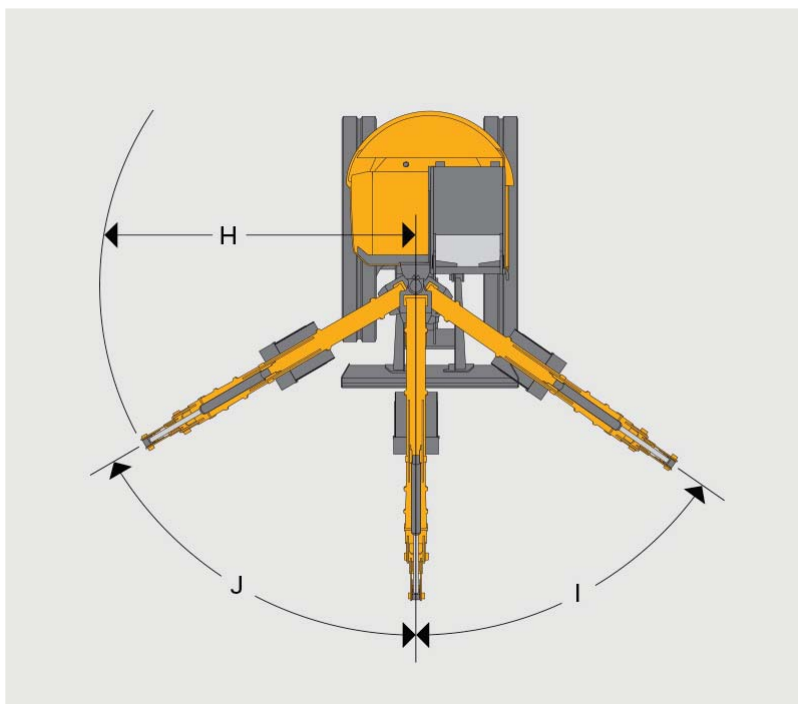
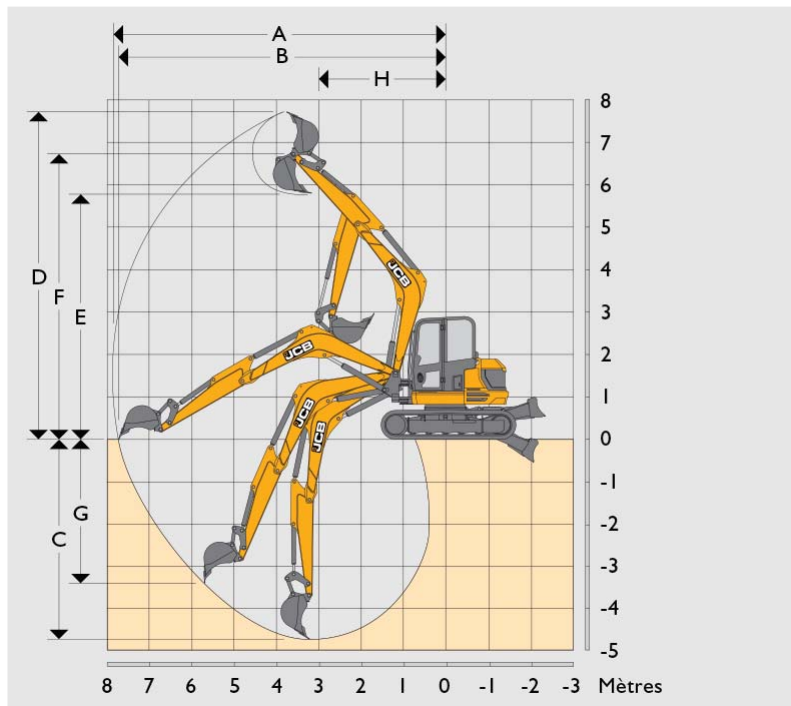

unité : m

Document non contractuel