





100C-1 OPTIMUM

	Profondeur fouille	4.63 m
	Force de cavage	7240 kgf
	Portée maxi	7.48 m
	Poids du matériel	9.50 t



CARACTÉRISTIQUES

Constructeur	JCB
Modèle	100C1 OPTIMUM
Moteur	JCB BY KOHLER TIER4F
Puissance	74 CV
Carburant	GNR
Capacité du réservoir	112 L
Cabine	Oui
Dimensions (L x l x h)	6.86 x 2.3 x 2.70 m
Type de godet	Retro 450 700 curage 1200 mm
Pente maximum	30°

+ PRODUITS

- Très bonne visibilité panoramique
- Le puissant moteur TIER4F combine des performances élevées avec une consommation de carburant réduite.

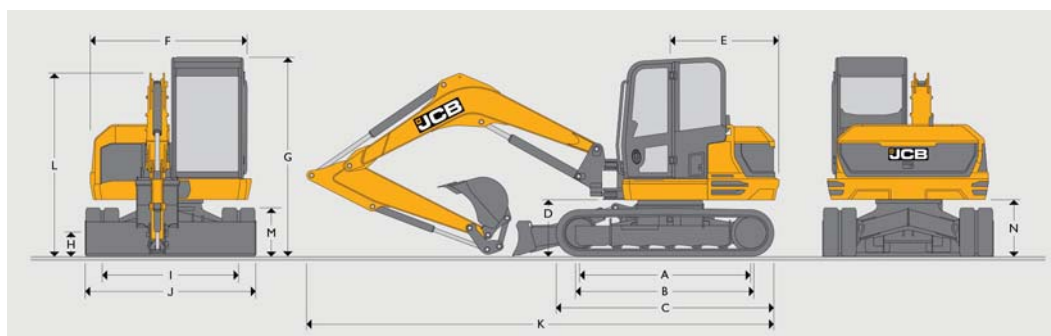

100C-1 OPTIMUM

ABAQUES

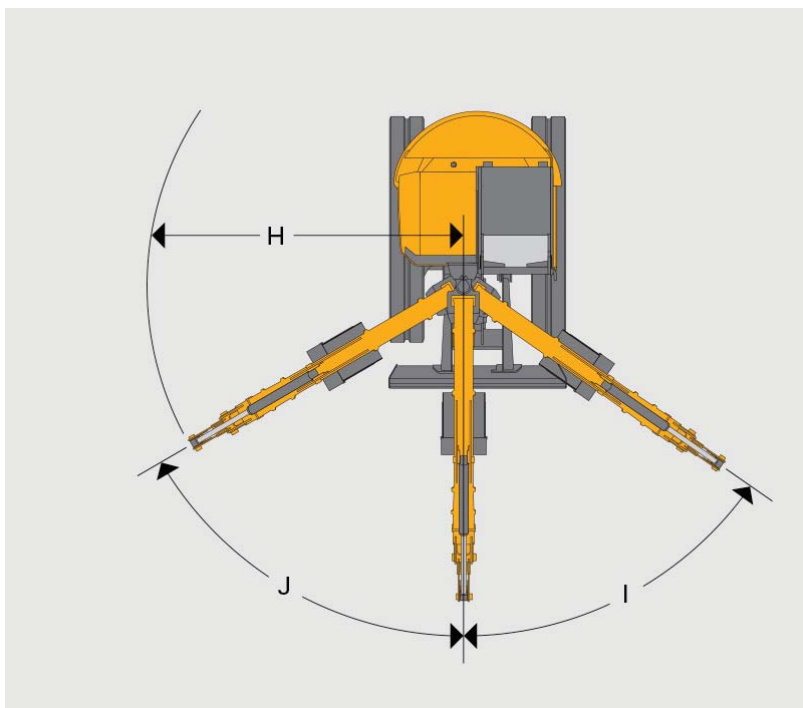
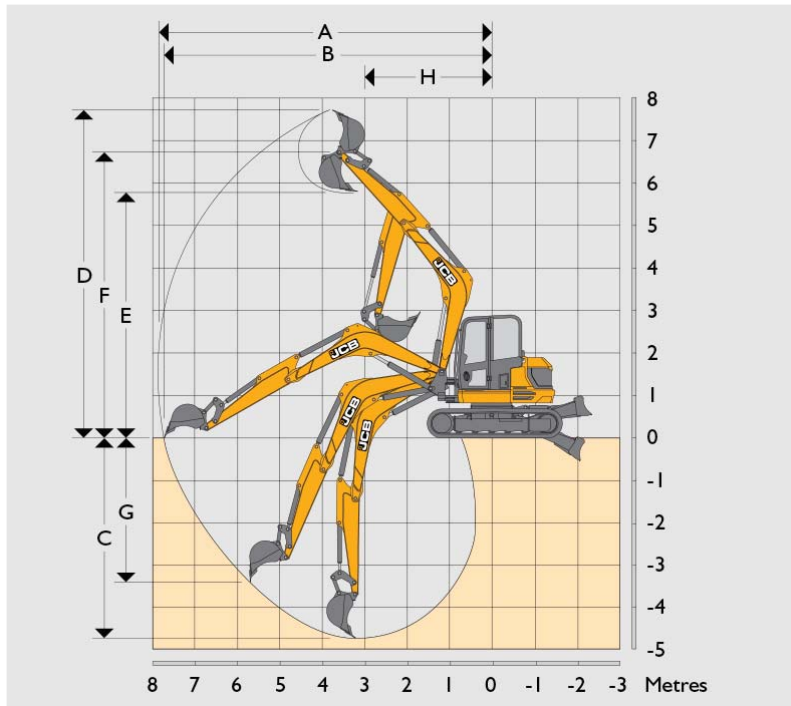

unité : m

Document non contractuel